



ÁREAS CLASSIFICADAS

CATÁLOGO DE PRODUTOS

2026



Fundada em 1932 em Joinville (SC), a **Wetzel** é referência nos segmentos em que atua, atendendo demandas específicas com alto grau de exigência.

A empresa possui atualmente mais de 45.000m² de área e conta com mais de 1.300 funcionários. Disponibiliza um portfólio diversificado para quem precisa de soluções inovadoras e competitivas.

Com foco no trabalho em parceria com seus clientes, auxilia na identificação de oportunidades de negócios e desenvolve produtos que atendem às necessidades dos projetos e superem as expectativas.

É uma organização dinâmica em contínua transformação e expansão, com atuação consolidada no mercado brasileiro e no exterior.

UNIDADE DE NEGÓCIOS

COMPONENTES
PARA INSTALAÇÕES
ELÉTRICAS INDUSTRIAIS

COMPONENTES
DE ILUMINAÇÃO
INDUSTRIAL LED

COMPONENTES
AUTOMOTIVOS EM
ALUMÍNIO



No segmento de **iluminação industrial** a **Wetzel** sempre é lembrada no mercado por sua qualidade, durabilidade e eficiência. Com quase 50 anos de atuação no mercado de iluminação, ocupa posição de destaque nacional e sempre acompanha a evolução das tecnologias das fontes de luz.

Sendo assim, estabeleceu um segmento de negócio específico: a **Wetzel EX**. Segmento que já nasceu com uma expertise no desenvolvimento de luminárias robustas de alumínio fundido, para ambientes industriais. Com o objetivo de fornecer soluções inovadoras e competitivas, a **Wetzel EX** possui uma equipe treinada e capacitada, para o desenvolvimento de produtos modernos e eficientes, seguindo as altas exigências do mercado industrial, a fim de atender as necessidades dos projetos e superar as expectativas dos clientes.



ÍNDICE

LUMINÁRIA INDUSTRIAL EXML

- 18.000 14
- 14.000 16

LUMINÁRIA INDUSTRIAL EXML

- 10.000 20

LUMINÁRIA INDUSTRIAL IPEL

- 4.000 24
- 2.000 26
- 1.000 28

LUMINÁRIA INDUSTRIAL IPEL PORTÁTIL

- 4.000 32
- 2.000 33
- 1.000 34

LUMINÁRIA INDUSTRIAL IPE

38

CONDULETES EXD

- ROSCA BSP 42
- ROSCA NPT 44

UNIDADES SELADORAS

- VERTICAL 48
- VERTICAL E HORIZONTAL I 48
- VERTICAL E HORIZONTAL II 48

CAIXAS DE LIGAÇÃO

- SEM CHASSI 52
- COM CHASSI 52
- PAINEL DE COMANDO 54

CAIXA DE PASSAGEM E DERIVAÇÃO

- TAMPA ROSQUEADA 58
- TAMPA PARAFUSADA 58
- TAMPA COM FURAÇÃO 58



A presença de atmosferas explosivas e/ou potencialmente explosivas é muito comum nos mais diversos segmentos das indústrias, sejam elas petroquímicas, de mineração, indústria farmacêutica e muitos outros setores.

A gestão e controle dessas atmosferas, são fundamentais para a manutenção da segurança dessas instalações e incluem a implementação de equipamentos direcionados para utilização em áreas classificadas, controle de estática, ventilação adequada, isolamento de áreas perigosas e treinamento de pessoal.

Assim, para garantir a segurança dessas instalações, é fundamental que sejam utilizados os equipamentos, de acordo com a classificação de áreas e de acordo com os gases e/ou poeiras inflamáveis contidas nesses ambientes.

Para que a especificação desses produtos seja realizada de maneira correta, é necessário o entendimento de alguns conceitos fundamentais, descritos abaixo:

ATMOSFERAS EXPLOSIVAS

Atmosferas explosivas, também conhecidas como atmosferas potencialmente explosivas, referem-se a ambientes onde a mistura de substâncias inflamáveis, como gases, vapores, poeiras ou fibras, com o oxigênio do ar atinge uma concentração específica e pode ser inflamada por uma fonte de ignição. Essas atmosferas podem se tornar extremamente perigosas, pois a ignição das substâncias inflamáveis existente dentro delas pode resultar em explosões ou incêndios violentos.

Para que uma atmosfera seja considerada explosiva, são necessários concomitantemente, a presença de três elementos-chave:

SUBSTÂNCIA INFLAMÁVEL: Deve haver uma substância ou mistura de substâncias inflamáveis presentes no ambiente, como gases, vapores, poeiras ou fibras.

OXIGÊNIO DO AR: O oxigênio atmosférico deve estar presente em uma quantidade adequada para sustentar a combustão.

FONTE DE IGNIÇÃO: Uma fonte de ignição, como faíscas elétricas, chamas abertas, calor, fricção ou descargas estáticas, deve estar presente para iniciar a combustão.



CONCEITOS

Utiliza-se a expressão “triado do fogo” (imagem abaixo), para ilustrar a presença desses três elementos para a ocorrência da combustão.

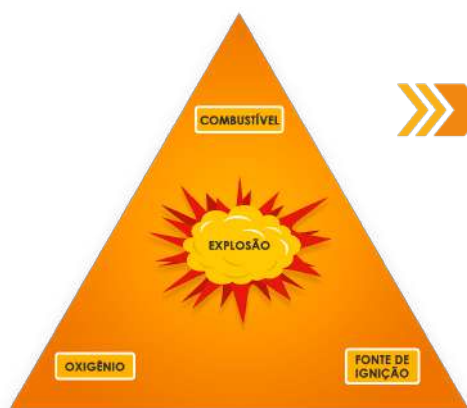

Gases, vapores inflamáveis, poeiras ou fibras combustíveis.



Aparelhos, instalações elétricas, fontes de calor e etc.

Importante ressaltar que a ausência e/ou extinção de qualquer um desses elementos acarretará na extinção do fogo.

ÁREAS CLASSIFICADAS

A classificação de áreas é fundamental para a segurança, pois ajuda a identificar e controlar os riscos associados a atmosferas explosivas. No Brasil, a classificação de áreas é realizada de acordo com a norma internacional IEC 60079, que define critérios para a classificação de áreas potencialmente explosivas.

As áreas classificadas são divididas em diferentes zonas ou classes, com base na probabilidade e na frequência de ocorrência de uma atmosfera explosiva. As zonas mais comuns são:

ZONA 0 (Gás): Área onde a presença de uma atmosfera explosiva de gás é constante, persistente ou por longos períodos de tempo.

ZONA 1 (Gás): Área onde a presença de uma atmosfera explosiva de gás é provável de ocorrer em condições normais de operação.

ZONA 2 (Gás): Área onde a presença de uma atmosfera explosiva de gás é improvável de ocorrer em condições normais de operação, mas, se ocorrer, será por um curto período de tempo.

ZONA 20 (Poeira): Área onde a presença de uma atmosfera explosiva de poeira é constante, persistente ou por longos períodos de tempo.

CONCEITOS



ZONA 21 (Poeira): Área onde a presença de uma atmosfera explosiva de poeira é provável de ocorrer em condições normais de operação.

ZONA 22 (Poeira): Área onde a presença de uma atmosfera explosiva de poeira é improvável de ocorrer em condições normais de operação, mas, se ocorrer, será por um curto período de tempo.

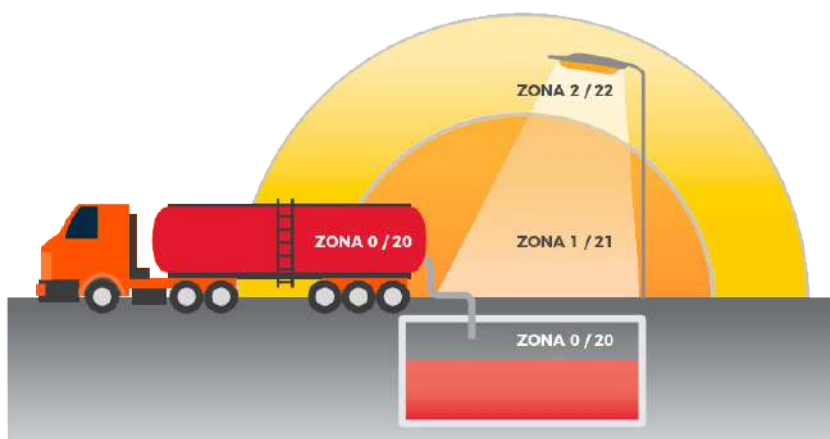

Para correta sinalização, as áreas classificadas, são identificadas com a marcação “EX”, conforme exemplo abaixo:



ESPECIFICAÇÃO DE MATERIAIS

Para a correta especificação de produtos, além da classificação de áreas, já anteriormente descrita, é necessário conhecer qual o tipo de substância inflamável contida no ambiente.

Isso porque, cada gás e poeira combustível, possui sua temperatura de ignição, temperatura essa que determina os limites de operação dos equipamentos existentes nesse locais, assim como o grupo de gases inflamáveis ou poeiras combustíveis ao qual pertence.



CONCEITOS

Por conseguinte, em operação normal e sob condições ambientais previstas, os equipamentos instalados em áreas classificadas, não podem aquecer, a ponto de causar a ignição de atmosferas explosivas. As classes de temperatura dos gases e as temperaturas máximas de superfície para equipamentos "EX", são indicados na tabela abaixo:

CLASSE DE TEMPERATURA	TEMPERATURA DE IGNIÇÃO DOS GASES INFLAMÁVEIS (°C)	TEMPERATURA MÁXIMA DE SUPERFÍCIES DOS EQUIPAMENTOS "EX" (°C)	CLASSE DE TEMPERATURA PERMITIDA DOS EQUIPAMENTOS "EX"
T1	$T \geq 450$	400	T1 - T6
T2	$300 \leq T \leq 450$	300	T2 - T6
T3	$200 \leq T < 300$	200	T3 - T6
T4	$135 \leq T < 200$	135	T4 - T6
T5	$100 \leq T < 135$	100	T5 - T6
T6	$85 \leq T < 100$	85	T6

Desta maneira, a especificação do equipamento adequado, deve ser realizada levando em consideração, a classificação de área, o gás e poeira presente no local, levando em consideração suas características de classe de temperatura.

ZONA	GRUPO	NÍVEL DE PROTEÇÃO PROPORCIONADO PELO EQUIPAMENTO "EX"
0	Gases inflamáveis IIA, IIB e IIC	Ga - Muito alto
1		Gb - Alto
2		Gc - Elevado
20	Poeiras combustíveis IIIA, IIIB e IIIC	Da - Muito alto
21		Db - Alto
22		Dc - Elevado

É relevante enfatizar que, entre os equipamentos essenciais para uso nesses ambientes, a Wetzel EX se destaca. Além de oferecer uma ampla linha de produtos voltados para iluminação e sistemas de gerenciamento de cabos, possui uma sólida reputação no mercado, devido ao desenvolvimento e comercialização de produtos certificados por organismos internacionalmente reconhecidos. Isso reforça o compromisso da Wetzel EX com a qualidade e a responsabilidade que a marca já é conhecida por oferecer.

Assim, ao escolher os produtos da Wetzel EX, pode-se ter a confiança no atendimento às rigorosas exigências de segurança e qualidade em ambientes com atmosferas explosivas, contribuindo para a proteção das instalações e a segurança dos operadores.

GRAU DE PROTEÇÃO

O Grau de Proteção IP (Norma ABNT NBR IEC 60529) dos equipamentos elétricos envolve as medidas construtivas aplicadas aos invólucros dos equipamentos de forma a assegurar a proteção contra o ingresso de poeira e de líquidos no seu interior. A informação é constituída por dois dígitos, sendo que o primeiro dígito faz referência ao ingresso de objetos sólidos ou de poeira e o segundo dígito faz referência ao ingresso de líquidos no seu interior.

O CÓDIGO QUE DEFINE O **GRAU DE PROTEÇÃO IP**
É COMPOSTO POR **2 DÍGITOS**.



Nota: Na indústria o entendimento de grau de proteção torna-se fundamental, uma vez que certos processos existentes podem resultar em um ambiente extremamente agressivo (com presença de umidade/poeira). Assim, a especificação correta de equipamentos que forneçam o grau de proteção adequado, resultará no bom funcionamento e aumento de vida útil dos mesmos.

CONCEITOS

SEGUNDO NUMERAL - GRAU DE PROTEÇÃO CONTRA LÍQUIDOS

Não protegido	Protegido contra quedas verticais de gotas d'água	Protegido contra quedas verticais de gotas d'água para uma inclinação máxima de 15 graus	Protegido contra água aspergida de um ângulo de ± 60 graus	Protegido contra projeções de água	Protegido contra jatos d'água	Protegido contra jatos potentes de água	Protegido contra imersão temporária	Protegido contra submersão	Protegido contra jatos d'água com alta pressão e temperatura.
0	1	2	3	4	5	6	7	8	9

PRIMEIRO NUMERAL - GRAU DE PROTEÇÃO CONTRA OBJETOS SÓLIDOS	Não protegido	0	IP00	IP01	IP02														
	Protegido contra objetos sólidos com \varnothing maior que 50mm	1	IP10	IP11	IP12														
	Protegido contra objetos sólidos com \varnothing maior que 12mm	2	IP20	IP21	IP22	IP23													
	Protegido contra objetos sólidos com \varnothing maior que 2,5mm	3	IP30	IP31	IP32	IP33	IP34												
	Protegido contra objetos sólidos com \varnothing maior que 1mm	4	IP40	IP41	IP42	IP43	IP44	IP45	IP46										
	Protegido contra poeira depressão: 200mm de coluna d'água Máxima aspiração de ar: 80 vezes o volume do invólucro	5						IP54	IP55	IP56									
	Totalmente protegido contra a poeira. Mesmo procedimento de teste	6									IP65	IP66	IP67	IP68	IP69				

PROJETO LUMINOTÉCNICO

O projeto luminotécnico garante que toda a instalação das luminárias EX sejam realizadas por meio de análises especializadas, gerando mais economia no consumo de energia elétrica e nos custos de instalação, utilizando um modelo e quantidade de luminárias ideais para cada tipo de aplicação, evitando o excesso ou a falta de luz, melhorando a eficiência na operação e tornando o ambiente iluminado mais produtivo e seguro para execução do trabalho. A Wetzel possui profissionais especialistas em iluminação para atendimento interno e externo, auxiliando em dúvidas, especificação de produtos e na realização de projetos que atendam as necessidades de cada empresa.

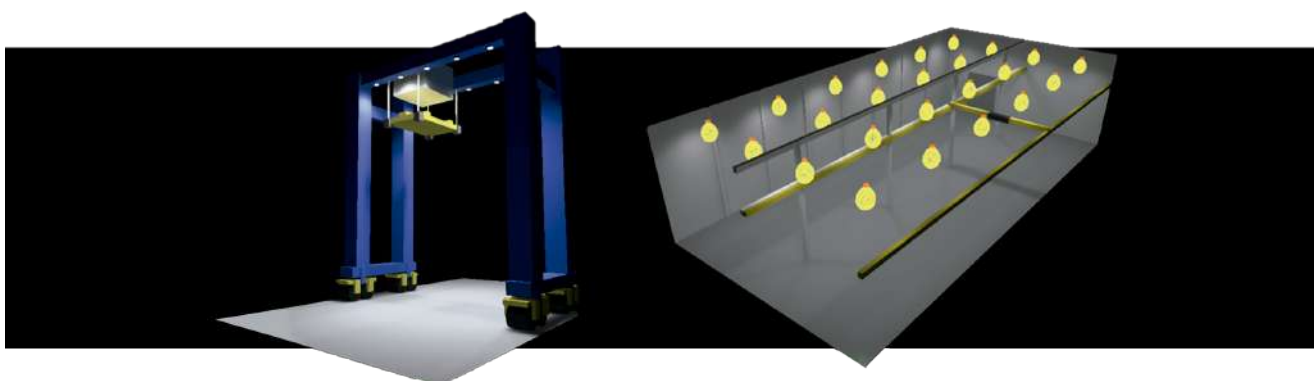

VANTAGENS DE UM PROJETO LUMINOTÉCNICO



**ECONOMIA NA HORA
DA INSTALAÇÃO**



**AMBIENTES
MAIS SEGUROS**



**EFICIÊNCIA
ENERGÉTICA**

SOLICITE SEU PROJETO PELO EMAIL: COMERCIAL@WETZELLED.COM.BR

wetzel EX

LUMINÁRIA INDUSTRIAL

EXML 18.000 - 14.000

IP 66

DRIVER EXTERNO

FABRICADO NO BRASIL

PROTEÇÃO EX

VISOR VIDRO TEMPERADO

CORES DISPONÍVEIS:

CINZA



MODELO PENDENTE

- Luminária para **áreas classificadas**
- Corpo em **alumínio WETZEL LOW COPPER®**
- **Pintura eletrostática a pó**
- Visor de **vidro temperado**.



MODELO ARANDELA 90°



MODELO PROJETOR



MODELO PLAFONIER

CARACTERÍSTICAS TÉCNICAS

PROTEÇÃO	EX db (op is) - EX tb (op is)
ZONAS	1 e 2 - 21 e 22
GRUPOS	IIB - IIIC
EPL	Gb - Db
CLASSE DE TEMPERATURA	T4 - T135°C
NORMAS	ABNT NBR IEC 60079-0, 60079-1, 60079-28 e 60079-31
MARCAÇÃO	EX db op is IIB T4 Gb IP66 EX op is tb IIIC T135°C Db IP66

LUMINÁRIA INDUSTRIAL EXML 18.000

Características Técnicas



**DRIVER EM
CORRENTE
CONSTANTE**



**PESO:
8.300g**



**48 LEDs
HIGH
POWER**



**POTÊNCIA:
160 W ±10%**



**VIDA ÚTIL
DO LED (L70):
>72.000H**

FLUXO LUMINOSO DA LUMINÁRIA	18.513 lm ±10%	TENSÃO DE OPERAÇÃO	198~242 V
FLUXO DO LED	25.480 lm ±10%	FREQUÊNCIA DE ENTRADA	50/60 Hz
EFICIÊNCIA	114 lm/W	CORRENTE DE ENTRADA	774 mA ±10%
TEMPERATURA DE COR	5000 K	FATOR DE POTÊNCIA	0,98
ÂNGULO DE ABERTURA DA LUZ	60°, 90° E 120°	GRAU DE PROTEÇÃO	IP66
ÍNDICE DE REPRODUÇÃO DE COR (Ra)	70	TEMPERATURA DE APLICAÇÃO	-30 A 50°C
ÍNDICE DE REPRODUÇÃO DE COR (Ri)	>70	SUPRESSOR DE SURTO (8/20 µs)	6 kA

MODELO PROJETOR

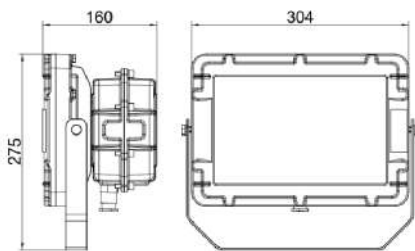

Unidade de medida (mm)

MODELO PENDENTE

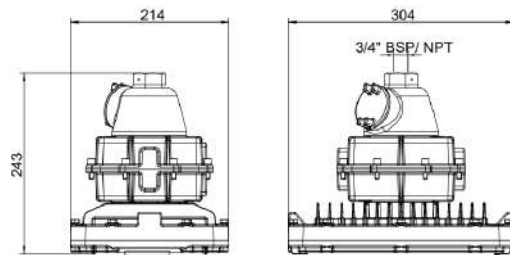

Unidade de medida (mm)

MODELO ARANDELA 45°

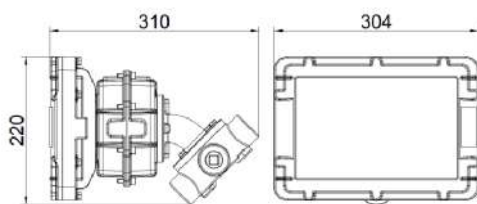

Unidade de medida (mm)

MODELO ARANDELA 90°

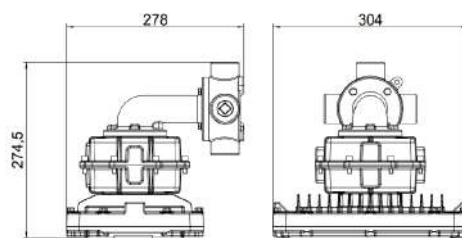

Unidade de medida (mm)

MODELO PLAFONIER

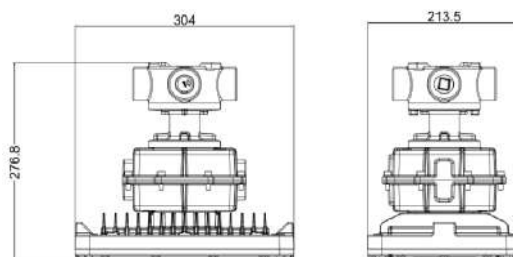

Unidade de medida (mm)

LUMINÁRIA INDUSTRIAL

EXML 18.000



MODELO PROJETOR

CÓDIGO	REFERÊNCIA	TENSÃO	POTÊNCIA	ROSCA	FLUXO LUMINOSO
E008101203	EXML-50/160 PROJETOR 160W/60° C/ ALOJ. 220V	220V	160W	-	18.513 lm
E008101204	EXML-50/160 PROJETOR 160W/90° C/ ALOJ. 220V	220V	160W	-	18.513 lm
E008101250	EXML-50/160 PROJETOR 160W/120° C/ ALOJ. 220V	220V	160W	-	18.513 lm



MODELO PENDENTE

CÓDIGO	REFERÊNCIA	TENSÃO	POTÊNCIA	ROSCA	FLUXO LUMINOSO
E008101210	EXML-51/160 PEND. BSP 160W/60° C/ ALOJ. 220V	220V	160W	BSP	18.513 lm
E008101231	EXML-55/160 PEND. NPT 160W/60° C/ ALOJ. 220V	220V	160W	NPT	18.513 lm
E008101211	EXML-51/160 PEND. BSP 160W/90° C/ ALOJ. 220V	220V	160W	BSP	18.513 lm
E008101232	EXML-55/160 PEND. NPT 160W/90° C/ ALOJ. 220V	220V	160W	NPT	18.513 lm
E008101252	EXML-51/160 PEND. BSP 160W/120° C/ ALOJ. 220V	220V	160W	BSP	18.513 lm
E008101258	EXML-55/160 PEND. NPT 160W/120° C/ ALOJ. 220V	220V	160W	NPT	18.513 lm



MODELO ARANDELA 45°

CÓDIGO	REFERÊNCIA	TENSÃO	POTÊNCIA	ROSCA	FLUXO LUMINOSO
E008101217	EXML-52/160 ARAND. 45° BSP 160W/60° C/ ALOJ. 220V	220V	160W	BSP	18.513 lm
E008101238	EXML-56/160 ARAND. 45° NPT 160W/60° C/ ALOJ. 220V	220V	160W	NPT	18.513 lm
E008101218	EXML-52/160 ARAND. 45° BSP 160W/90° C/ ALOJ. 220V	220V	160W	BSP	18.513 lm
E008101239	EXML-56/160 ARAND. 45° NPT 160W/90° C/ ALOJ. 220V	220V	160W	NPT	18.513 lm
E008101254	EXML-52/160 ARAND. 45° BSP 160W/120° C/ ALOJ. 220V	220V	160W	BSP	18.513 lm
E008101260	EXML-56/160 ARAND. 45° NPT 160W/120° C/ ALOJ. 220V	220V	160W	NPT	18.513 lm



MODELO ARANDELA 90°

CÓDIGO	REFERÊNCIA	TENSÃO	POTÊNCIA	ROSCA	FLUXO LUMINOSO
E008101224	EXML-53/160 ARAND. 90° BSP 160W/60° C/ ALOJ. 220V	220V	160W	BSP	18.513 lm
E008101245	EXML-57/160 ARAND. 90° NPT 160W/60° C/ ALOJ. 220V	220V	160W	NPT	18.513 lm
E008101225	EXML-53/160 ARAND. 90° BSP 160W/90° C/ ALOJ. 220V	220V	160W	BSP	18.513 lm
E008101246	EXML-57/160 ARAND. 90° NPT 160W/90° C/ ALOJ. 220V	220V	160W	NPT	18.513 lm
E008101256	EXML-53/160 ARAND. 90° BSP 160W/120° C/ ALOJ. 220V	220V	160W	BSP	18.513 lm
E008101262	EXML-57/160 ARAND. 90° NPT 160W/120° C/ ALOJ. 220V	220V	160W	NPT	18.513 lm



MODELO PLAFONIER

CÓDIGO	REFERÊNCIA	TENSÃO	POTÊNCIA	ROSCA	FLUXO LUMINOSO
E008101282	EXML-54/160 PLAF. BSP 160W/60° C/ ALOJ. 220V	220V	160W	BSP	18.513 lm
E008101301	EXML-58/160 PLAF. NPT 160W/60° C/ ALOJ. 220V	220V	160W	NPT	18.513 lm
E008101283	EXML-54/160 PLAF. BSP 160W/90° C/ ALOJ. 220V	220V	160W	BSP	18.513 lm
E008101302	EXML-58/160 PLAF. NPT 160W/90° C/ ALOJ. 220V	220V	160W	NPT	18.513 lm
E008101284	EXML-54/160 PLAF. NPT 160W/120° C/ ALOJ. 220V	220V	160W	BSP	18.513 lm
E008101303	EXML-58/160 PLAF. NPT 160W/120° C/ ALOJ. 220V	220V	160W	NPT	18.513 lm

LUMINÁRIA INDUSTRIAL EXML 14.000

Características Técnicas



**DRIVER EM
CORRENTE
CONSTANTE**



**PESO:
8.300g**



**36 LEDs
HIGH
POWER**



**POTÊNCIA:
120 W ±10%**



**VIDA ÚTIL
DO LED (L70):
>72.000H**

FLUXO LUMINOSO DA LUMINÁRIA	13.680 lm ±10%
FLUXO DO LED	15.480 lm ±10%
EFICIÊNCIA	114 lm/W
TEMPERATURA DE COR	5000 K
ÂNGULO DE ABERTURA DA LUZ	60°, 90° E 120°
ÍNDICE DE REPRODUÇÃO DE COR (Ra)	70
ÍNDICE DE REPRODUÇÃO DE COR (Ri)	>70

TENSÃO DE OPERAÇÃO	198~242 V
FREQUÊNCIA DE ENTRADA	50/60 Hz
CORRENTE DE ENTRADA	545 mA±10%
FATOR DE POTÊNCIA	0,98
GRAU DE PROTEÇÃO	IP66
TEMPERATURA DE APLICAÇÃO	-30 A 50°C
SUPRESSOR DE SURTO (8/20 µs)	6 kA

MODELO PROJETOR

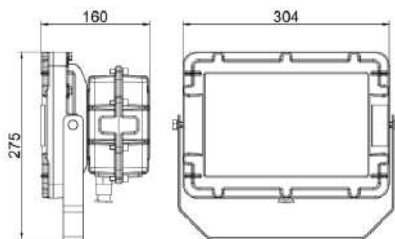

Unidade de medida (mm)

MODELO PENDENTE

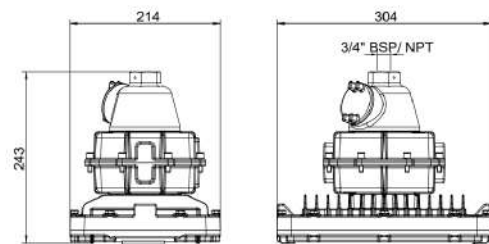

Unidade de medida (mm)

MODELO ARANDELA 45°

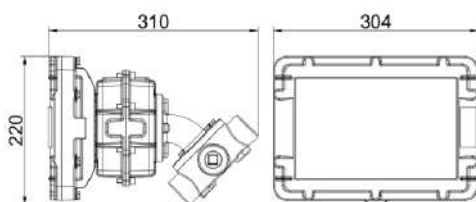

Unidade de medida (mm)

MODELO ARANDELA 90°

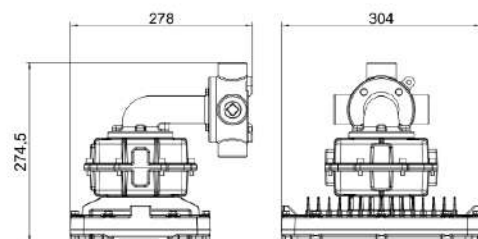

Unidade de medida (mm)

MODELO PLAFONIER

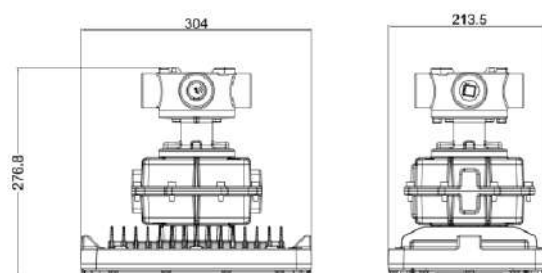

Unidade de medida (mm)

LUMINÁRIA INDUSTRIAL

EXML 14.000



MODELO PROJETOR

CÓDIGO	REFERÊNCIA	TENSÃO	POTÊNCIA	ROSCA	FLUXO LUMINOSO
E008101263	EXML-50/120 PROJETOR 120W/60° C/ ALOJ. 220V	220V	120W	-	13.680 lm
E008101264	EXML-50/120 PROJETOR 120W/90° C/ ALOJ. 220V	220V	120W	-	13.680 lm
E008101265	EXML-50/120 PROJETOR 120W/120° C/ ALOJ. 220V	220V	120W	-	13.680 lm



MODELO PENDENTE

CÓDIGO	REFERÊNCIA	TENSÃO	POTÊNCIA	ROSCA	FLUXO LUMINOSO
E008101266	EXML-51/120 PEND. BSP 120W/60° C/ ALOJ. 220V	220V	120W	BSP	13.680 lm
E008101285	EXML-55/120 PEND. NPT 120W/60° C/ ALOJ. 220V	220V	120W	NPT	13.680 lm
E008101267	EXML-51/120 PEND. BSP 120W/90° C/ ALOJ. 220V	220V	120W	BSP	13.680 lm
E008101286	EXML-55/120 PEND. NPT 120W/90° C/ ALOJ. 220V	220V	120W	NPT	13.680 lm
E008101268	EXML-51/120 PEND. BSP 120W/120° C/ ALOJ. 220V	220V	120W	BSP	13.680 lm
E008101287	EXML-55/120 PEND. NPT 120W/120° C/ ALOJ. 220V	220V	120W	NPT	13.680 lm



MODELO ARANDELA 45°

CÓDIGO	REFERÊNCIA	TENSÃO	POTÊNCIA	ROSCA	FLUXO LUMINOSO
E008101269	EXML-52/120 ARAND. 45° BSP 120W/60° C/ ALOJ. 220V	220V	120W	BSP	13.680 lm
E008101288	EXML-56/120 ARAND. 45° NPT 120W/60° C/ ALOJ. 220V	220V	120W	NPT	13.680 lm
E008101270	EXML-52/120 ARAND. 45° BSP 120W/90° C/ ALOJ. 220V	220V	120W	BSP	13.680 lm
E008101289	EXML-56/120 ARAND. 45° NPT 120W/90° C/ ALOJ. 220V	220V	120W	NPT	13.680 lm
E008101271	EXML-52/120 ARAND. 45° BSP 120W/120° C/ ALOJ. 220V	220V	120W	BSP	13.680 lm
E008101290	EXML-56/120 ARAND. 45° NPT 120W/120° C/ ALOJ. 220V	220V	120W	NPT	13.680 lm



MODELO ARANDELA 90°

CÓDIGO	REFERÊNCIA	TENSÃO	POTÊNCIA	ROSCA	FLUXO LUMINOSO
E008101272	EXML-53/120 ARAND. 90° BSP 120W/60° C/ ALOJ. 220V	220V	120W	BSP	13.680 lm
E008101291	EXML-57/120 ARAND. 90° NPT 120W/60° C/ ALOJ. 220V	220V	120W	NPT	13.680 lm
E008101273	EXML-53/120 ARAND. 90° BSP 120W/90° C/ ALOJ. 220V	220V	120W	BSP	13.680 lm
E008101292	EXML-57/120 ARAND. 90° NPT 120W/90° C/ ALOJ. 220V	220V	120W	NPT	13.680 lm
E008101274	EXML-53/120 ARAND. 90° BSP 120W/120° C/ ALOJ. 220V	220V	120W	BSP	13.680 lm
E008101293	EXML-57/120 ARAND. 90° NPT 120W/120° C/ ALOJ. 220V	220V	120W	NPT	13.680 lm



MODELO PLAFONIER

CÓDIGO	REFERÊNCIA	TENSÃO	POTÊNCIA	ROSCA	FLUXO LUMINOSO
E008101279	EXML-54/120 PLAF. BSP 120W/60° C/ ALOJ. 220V	220V	120W	BSP	13.680 lm
E008101298	EXML-58/120 PLAF. NPT 120W/60° C/ ALOJ. 220V	220V	120W	NPT	13.680 lm
E008101280	EXML-54/120 PLAF. BSP 120W/90° C/ ALOJ. 220V	220V	120W	BSP	13.680 lm
E008101299	EXML-58/120 PLAF. NPT 120W/90° C/ ALOJ. 220V	220V	120W	NPT	13.680 lm
E008101281	EXML-54/120 PLAF. NPT 120W/120° C/ ALOJ. 220V	220V	120W	BSP	13.680 lm
E008101300	EXML-58/120 PLAF. NPT 120W/120° C/ ALOJ. 220V	220V	120W	NPT	13.680 lm

wetzel EX

LUMINÁRIA INDUSTRIAL

EXML 10.000

IP 66

DRIVER INTEGRADO

FABRICADO NO BRASIL

PROTEÇÃO EX

VISOR VIDRO TEMPERADO

CORES DISPONÍVEIS:

CINZA



MODELO **PENDENTE**

- Luminária para **áreas classificadas**
- Corpo em **alumínio WETZEL LOW COPPER®**
- **Pintura eletrostática a pó**
- Visor de **vidro temperado**.



MODELO **ARANDELA 90°**



MODELO **PROJETOR**



MODELO **PLAFONIER**

CARACTERÍSTICAS TÉCNICAS

PROTEÇÃO	EX db (op is) - EX tb (op is)
ZONAS	1 e 2 - 21 e 22
GRUPOS	IIB - IIIC
EPL	Gb - Db
CLASSE DE TEMPERATURA	T4 - T135°C
NORMAS	ABNT NBR IEC 60079-0, 60079-1, 60079-28 e 60079-31
MARCAÇÃO	EX db op is IIB T4 Gb IP66 EX op is tb IIIC T135°C Db IP66

LUMINÁRIA INDUSTRIAL EXML 10.000

Características Técnicas



DRIVER INTEGRADO A PLACA (DOB)



PESO:
6.400g



24 LEDs HIGH POWER



POTÊNCIA:
100 W ±15%



VIDA ÚTIL DO LED (L70):
>72.000H

FLUXO LUMINOSO DA LUMINÁRIA	9.414 lm±15%	TENSÃO DE OPERAÇÃO	198~242 V
FLUXO DO LED	11.760 lm ±15%	FREQUÊNCIA DE ENTRADA	50/60 Hz
EFICIÊNCIA	97 lm/W	CORRENTE DE ENTRADA	500 mA
TEMPERATURA DE COR	5000 K	FATOR DE POTÊNCIA	0,93
ÂNGULO DE ABERTURA DA LUZ	60°, 90° E 120°	GRAU DE PROTEÇÃO	IP66
ÍNDICE DE REPRODUÇÃO DE COR (Ra)	75	TEMPERATURA DE APLICAÇÃO	-30 a 50°C
ÍNDICE DE REPRODUÇÃO DE COR (Ri)	>70	SUPRESSOR DE SURTO (8/20 μs)	6 kA

MODELO PROJETOR

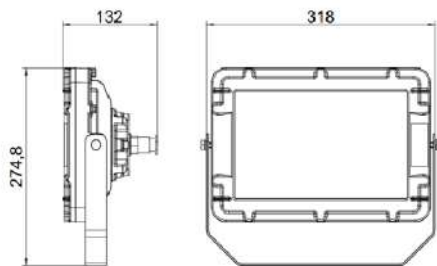

Unidade de medida (mm)

MODELO PENDENTE

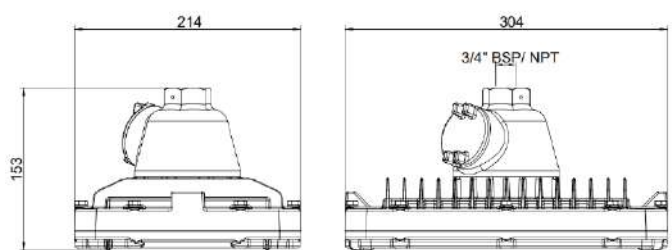

Unidade de medida (mm)

MODELO ARANDELA 45°

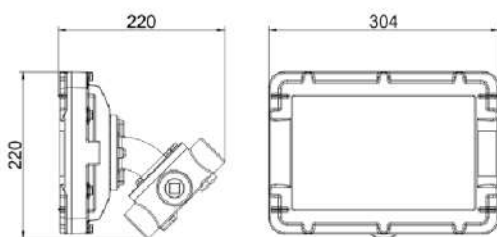

Unidade de medida (mm)

MODELO ARANDELA 90°

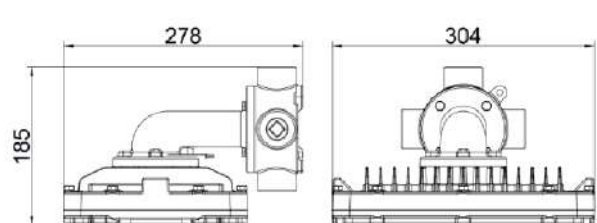

Unidade de medida (mm)

MODELO PLAFONIER

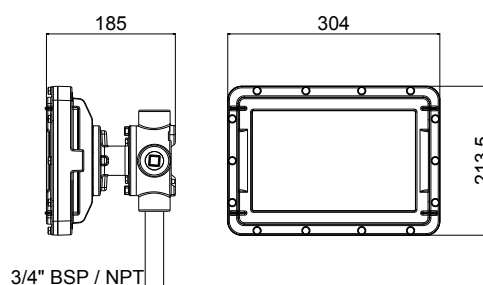

Unidade de medida (mm)

LUMINÁRIA INDUSTRIAL

EXML 10.000



MODELO PROJETOR

CÓDIGO	REFERÊNCIA	TENSÃO	POTÊNCIA	ROSCA	FLUXO LUMINOSO
E008101201	EXML-50/100 PROJETOR 100W/60° 220V	220V	100W	-	9.414 lm
E008101202	EXML-50/100 PROJETOR 100W/90° 220V	220V	100W	-	9.414 lm
E008101249	EXML-50/100 PROJETOR 100W/120° 220V	220V	100W	-	9.414 lm



MODELO PENDENTE

CÓDIGO	REFERÊNCIA	TENSÃO	POTÊNCIA	ROSCA	FLUXO LUMINOSO
E008101208	EXML-51/100 PEND. BSP 100W/60° 220V	220V	100W	BSP	9.414 lm
E008101229	EXML-55/100 PEND. NPT 100W/60° 220V	220V	100W	NPT	9.414 lm
E008101209	EXML-51/100 PEND. BSP 100W/90° 220V	220V	100W	BSP	9.414 lm
E008101230	EXML-55/100 PEND. NPT 100W/90° 220V	220V	100W	NPT	9.414 lm
E008101251	EXML-51/100 PEND. BSP 100W/120° 220V	220V	100W	BSP	9.414 lm
E008101257	EXML-55/100 PEND. NPT 100W/120° 220V	220V	100W	NPT	9.414 lm



MODELO ARANDELA 45°

CÓDIGO	REFERÊNCIA	TENSÃO	POTÊNCIA	ROSCA	FLUXO LUMINOSO
E008101215	EXML-52/100 ARAND. 45° BSP 100W/60° 220V	220V	100W	BSP	9.414 lm
E008101236	EXML-56/100 ARAND. 45° NPT 100W/60° 220V	220V	100W	NPT	9.414 lm
E008101216	EXML-52/100 ARAND. 45° BSP 100W/90° 200V	220V	100W	BSP	9.414 lm
E008101237	EXML-56/100 ARAND. 45° NPT 100W/90° 220V	220V	100W	NPT	9.414 lm
E008101253	EXML-52/100 ARAND. 45° BSP 100W/120° 220V	220V	100W	BSP	9.414 lm
E008101259	EXML-56/100 ARAND. 45° NPT 100W/120° 220V	220V	100W	NPT	9.414 lm



MODELO ARANDELA 90°

CÓDIGO	REFERÊNCIA	TENSÃO	POTÊNCIA	ROSCA	FLUXO LUMINOSO
E008101222	EXML-53/100 ARAND. 90° BSP 100W/60° 220V	220V	100W	BSP	9.414 lm
E008101243	EXML-57/100 ARAND. 90° NPT 100W/60° 220V	220V	100W	NPT	9.414 lm
E008101223	EXML-53/100 ARAND. 90° BSP 100W/90° 220V	220V	100W	BSP	9.414 lm
E008101244	EXML-57/100 ARAND. 90° NPT 100W/90° 220V	220V	100W	NPT	9.414 lm
E008101255	EXML-53/100 ARAND. 90° BSP 100W/120° 220V	220V	100W	BSP	9.414 lm
E008101261	EXML-57/100 ARAND. 90° NPT 100W/120° 220V	220V	100W	NPT	9.414 lm



MODELO PLAFONIER

CÓDIGO	REFERÊNCIA	TENSÃO	POTÊNCIA	ROSCA	FLUXO LUMINOSO
E008101276	EXML-54/100 PLAF. BSP 100W/60° 220V	220V	100W	BSP	9.414 lm
E008101295	EXML-58/100 PLAF. NPT 100W/60° 220V	220V	100W	NPT	9.414 lm
E008101277	EXML-54/100 PLAF. BSP 100W/90° 220V	220V	100W	BSP	9.414 lm
E008101296	EXML-58/100 PLAF. NPT 100W/90° 220V	220V	100W	NPT	9.414 lm
E008101278	EXML-54/100 PLAF. BSP 100W/120° 220V	220V	100W	BSP	9.414 lm
E008101297	EXML-58/100 PLAF. NPT 100W/120° 220V	220V	100W	NPT	9.414 lm



LUMINÁRIA INDUSTRIAL

IPEL

4.000 - 2.000 - 1.000

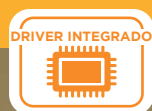

CORES DISPONÍVEIS:

CINZA



MODELO PENDENTE

- Luminária para **áreas classificadas**
- Corpo em **alumínio WETZEL LOW COPPER®**
- **Pintura eletrostática a pó**
- Visor de **vidro temperado**.



MODELO PROJETOR



MODELO PLAFONIER

CARACTERÍSTICAS TÉCNICAS

PROTEÇÃO	EX db - EX tb
ZONAS	1 e 2 - 21 e 22
GRUPOS	IIB - IIIC
EPL	Gb - Db
CLASSE DE TEMPERATURA	T6 - T85°C
NORMAS	ABNT NBR IEC 60079-0, 60079-1 e 60079-31
MARCAÇÃO	EX db IIB T6 Gb IP66 EX tb IIIC T85°C Db IP66

LUMINÁRIA INDUSTRIAL

IPEL 4.000

Características Técnicas



DRIVER INTEGRADO A PLACA (DOB)



PESO:
2.100g



12 LEDs HIGH POWER



POTÊNCIA:
32 W



VIDA ÚTIL DO LED (L70):
>72.000h

FLUXO LUMINOSO DA LUMINÁRIA	3.220 lm	TENSÃO DE OPERAÇÃO	220 V
FLUXO DO LED	4.100 lm	FREQUÊNCIA DE ENTRADA	50/60Hz
EFICIÊNCIA	100 lm/W	CORRENTE DE ENTRADA	160 mA
TEMPERATURA DE COR	5000 K	FATOR DE POTÊNCIA	>0,93
ÂNGULO DE ABERTURA DA LUZ	120°	GRAU DE PROTEÇÃO	IP66
ÍNDICE DE REPRODUÇÃO DE COR (Ra)	75	TEMPERATURA DE APLICAÇÃO	-30 a 50°C
ÍNDICE DE REPRODUÇÃO DE COR (Ri)	>70	SUPRESSOR DE SURTO (8/20 µs)	6 kA

MODELO **ARANDELA 45°**

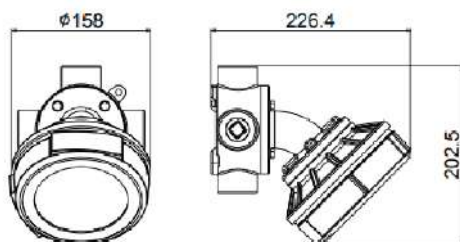

Unidade de medida (mm)

MODELO **ARANDELA 90°**

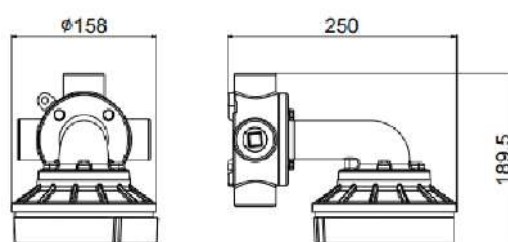

Unidade de medida (mm)

MODELO **PENDENTE**

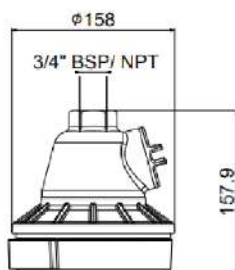

Unidade de medida (mm)

MODELO **PLAFONIER**

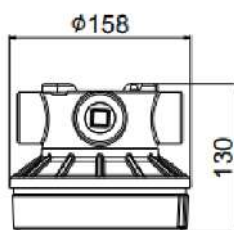

Unidade de medida (mm)

MODELO **PROJETOR**

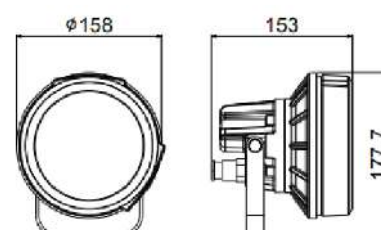

Unidade de medida (mm)

LUMINÁRIA INDUSTRIAL

IPEL 4.000



MODELO PENDENTE

CÓDIGO	REFERÊNCIA	TENSÃO	POTÊNCIA	ROSCA	FLUXO LUMINOSO
E008100600	IPEL-31/30 LED 30W PEND BSP 220V	220V	32W	BSP	3.220lm
E008100601	IPEL-35/30 LED 30W PEND NPT 220V	220V	32W	NPT	3.220lm



MODELO PLAFONIER

CÓDIGO	REFERÊNCIA	TENSÃO	POTÊNCIA	ROSCA	FLUXO LUMINOSO
E008100700	IPEL-32/30 LED 30W PLAFON BSP 220V	220V	32W	BSP	3.220lm
E008100701	IPEL-36/30 LED 30W PLAFON NPT 220V	220V	32W	NPT	3.220lm



MODELO ARANDELA 45°

CÓDIGO	REFERÊNCIA	TENSÃO	POTÊNCIA	ROSCA	FLUXO LUMINOSO
E008100800	IPEL-33/30 LED 30W ARAND 45° BSP 220V	220V	32W	BSP	3.220lm
E008100801	IPEL 37/30 LED 30W ARAND 45° NPT 220V	220V	32W	NPT	3.220lm



MODELO ARANDELA 90°

CÓDIGO	REFERÊNCIA	TENSÃO	POTÊNCIA	ROSCA	FLUXO LUMINOSO
E008100900	IPEL 34/30 LED 30W ARAND 90° BSP 220V	220V	32W	BSP	3.220lm
E008100901	IPEL 38/30 LED 30W ARAND 90° NPT 220V	220V	32W	NPT	3.220lm



MODELO PROJETOR

CÓDIGO	REFERÊNCIA	TENSÃO	POTÊNCIA	ROSCA	FLUXO LUMINOSO
E008101100	IPEL-41/30 LED 30W PROJETOR 220V	220V	32W	-	3.220lm

LUMINÁRIA INDUSTRIAL IPEL 2.000

Características Técnicas



DRIVER INTEGRADO A PLACA (DOB)



PESO:
2.100g



40 LEDs MID POWER



POTÊNCIA:
18 W



VIDA ÚTIL DO LED (L70):
>72.000h

FLUXO LUMINOSO DA LUMINÁRIA	2.000 lm
FLUXO DO LED	1.650 lm
EFICIÊNCIA	107 lm/W
TEMPERATURA DE COR	5000 K
ÂNGULO DE ABERTURA DA LUZ	120°
ÍNDICE DE REPRODUÇÃO DE COR (Ra)	75
ÍNDICE DE REPRODUÇÃO DE COR (Ri)	>70

TENSÃO DE OPERAÇÃO	110 V e 220 V
FREQUÊNCIA DE ENTRADA	50/60 Hz
CORRENTE DE ENTRADA	172 mA / 86 mA
FATOR DE POTÊNCIA	>98
GRAU DE PROTEÇÃO	IP66
TEMPERATURA DE APLICAÇÃO	-30 a 50°C
SUPRESSOR DE SURTO (8/20 µs)	6 kA

MODELO ARANDELA 45°

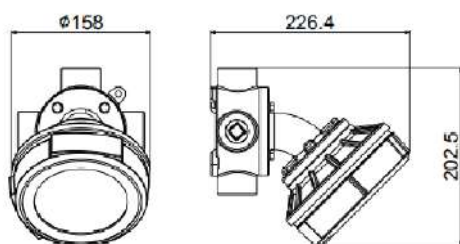

Unidade de medida (mm)

MODELO ARANDELA 90°

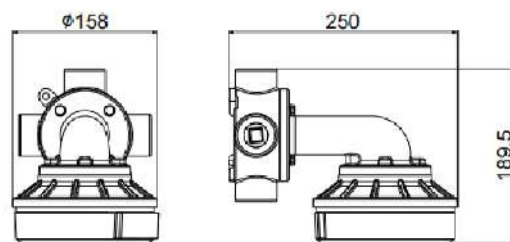

Unidade de medida (mm)

MODELO PENDENTE

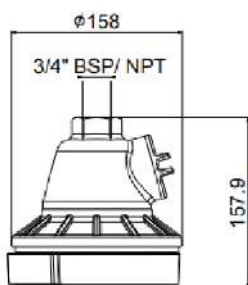

Unidade de medida (mm)

MODELO PLAFONIER

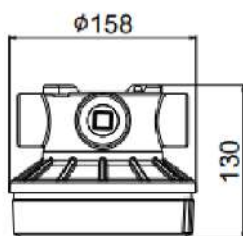

Unidade de medida (mm)

MODELO PROJETOR

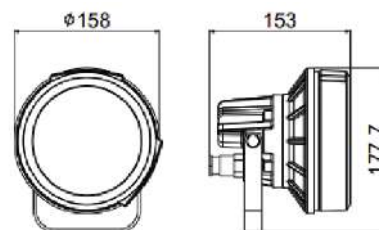

Unidade de medida (mm)

LUMINÁRIA INDUSTRIAL

IPEL 2.000



MODELO PENDENTE

CÓDIGO	REFERÊNCIA	TENSÃO	POTÊNCIA	ROSCA	FLUXO LUMINOSO
E008100011	IPEL-01/16 LED 16W PEND BSP 220V	220V	18W	BSP	2.000lm
E008100014	IPEL-01/16 LED 16W PEND BSP 110V	110V	18W	BSP	2.000lm
E008100012	IPEL-13/16 LED 16W PEND NPT 220V	220V	18W	NPT	2.000lm
E008100015	IPEL-13/16 LED 16W PEND NPT 110V	110V	18W	NPT	2.000lm



MODELO PLAFONIER

CÓDIGO	REFERÊNCIA	TENSÃO	POTÊNCIA	ROSCA	FLUXO LUMINOSO
E008100041	IPEL-02/16 LED 16W PLAFON BSP 220V	220V	18W	BSP	2.000lm
E008100044	IPEL-02/16 LED 16W PLAFON BSP 110V	110V	18W	BSP	2.000lm
E008100042	IPEL-14/16 LED 16W PLAFON NPT 220V	220V	18W	NPT	2.000lm
E008100045	IPEL-14/16 LED 16W PLAFON NPT 110V	110V	18W	NPT	2.000lm



MODELO ARANDELA 45°

CÓDIGO	REFERÊNCIA	TENSÃO	POTÊNCIA	ROSCA	FLUXO LUMINOSO
E008100071	IPEL-03/16 LED 16W ARAND 45° BSP 220V	220V	18W	BSP	2.000lm
E008100074	IPEL-03/16 LED 16W ARAND 45° BSP 110V	110V	18W	BSP	2.000lm
E008100072	IPEL-15/16 LED 16W ARAND 45° NPT 220V	220V	18W	NPT	2.000lm
E008100075	IPEL-15/16 LED 16W ARAND 45° NPT 110V	110V	18W	NPT	2.000lm



MODELO ARANDELA 90°

CÓDIGO	REFERÊNCIA	TENSÃO	POTÊNCIA	ROSCA	FLUXO LUMINOSO
E008100101	IPEL-04/16 LED 16W ARAND 90° BSP 220V	220V	18W	BSP	2.000lm
E008100104	IPEL-04/16 LED 16W ARAND 90° BSP 110V	110V	18W	BSP	2.000lm
E008100102	IPEL-16/16 LED 16W ARAND 90° NPT 220V	220V	18W	NPT	2.000lm
E008100105	IPEL-16/16 LED 16W ARAND 90° NPT 110V	110V	18W	NPT	2.000lm



MODELO PROJETOR

CÓDIGO	REFERÊNCIA	TENSÃO	POTÊNCIA	ROSCA	FLUXO LUMINOSO
E008100132	IPEL-20/16 LED 16W PROJETOR 220V	220V	18W	-	2.000lm
E008100135	IPEL-20/16 LED 16W PROJETOR 110V	110V	18W	-	2.000lm

LUMINÁRIA INDUSTRIAL

IPEL 1.000

Características Técnicas



DRIVER INTEGRADO A PLACA (DOB)



PESO:
2.100g



24 LEDs HIGH POWER



POTÊNCIA:
10 W



VIDA ÚTIL DO LED (L70):
>72.000h

FLUXO LUMINOSO DA LUMINÁRIA	800 lm
FLUXO DO LED	1.100 lm
EFICIÊNCIA	77 lm/W
TEMPERATURA DE COR	5000 K
ÂNGULO DE ABERTURA DA LUZ	120°
ÍNDICE DE REPRODUÇÃO DE COR (Ra)	75
ÍNDICE DE REPRODUÇÃO DE COR (Ri)	>70

TENSÃO DE OPERAÇÃO	24 V
FREQUÊNCIA DE ENTRADA	DC
CORRENTE DE ENTRADA	412 mA
FATOR DE POTÊNCIA	N/A
GRAU DE PROTEÇÃO	IP66
TEMPERATURA DE APLICAÇÃO	-30 a 50°C
SUPRESSOR DE SURTO (8/20 µs)	6 kA

MODELO ARANDELA 45°

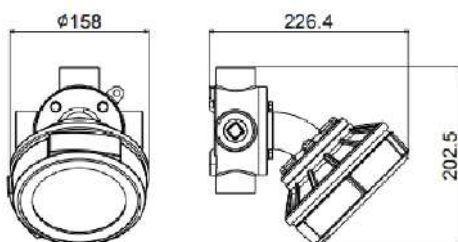

Unidade de medida (mm)

MODELO ARANDELA 90°

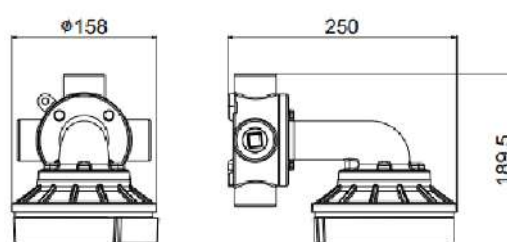

Unidade de medida (mm)

MODELO PENDENTE

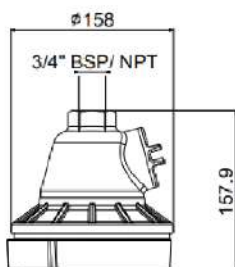

Unidade de medida (mm)

MODELO PLAFONIER

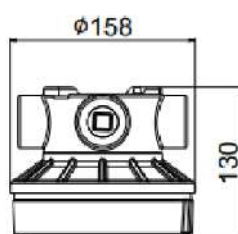

Unidade de medida (mm)

MODELO PROJETOR

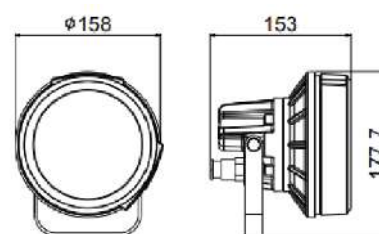

Unidade de medida (mm)

LUMINÁRIA INDUSTRIAL

IPEL 1.000



MODELO PENDENTE

CÓDIGO	REFERÊNCIA	TENSÃO	POTÊNCIA	ROSCA	FLUXO LUMINOSO
E008100016	IPEL-01/13 LED 13W PEND BSP 24V	24V	10W	BSP	800lm
E008100017	IPEL-13/13 LED 13W PEND NPT 24V	24V	10W	NPT	800lm



MODELO PLAFONIER

CÓDIGO	REFERÊNCIA	TENSÃO	POTÊNCIA	ROSCA	FLUXO LUMINOSO
E008100046	IPEL-02/13 LED 13W PLAFON BSP 24V	24V	10W	BSP	800lm
E008100047	IPEL-14/13 LED 13W PLAFON NPT 24V	24V	10W	NPT	800lm



MODELO ARANDELA 45°

CÓDIGO	REFERÊNCIA	TENSÃO	POTÊNCIA	ROSCA	FLUXO LUMINOSO
E008100076	IPEL-03/13 LED 13W ARAND 45° BSP 24V	24V	10W	BSP	800lm
E008100077	IPEL-15/13 LED 13W ARAND 45° NPT 24V	24V	10W	NPT	800lm



MODELO ARANDELA 90°

CÓDIGO	REFERÊNCIA	TENSÃO	POTÊNCIA	ROSCA	FLUXO LUMINOSO
E008100106	IPEL-04/13 LED 13W ARAND 90° BSP 24V	24V	10W	BSP	800lm
E008100107	IPEL-16/13 LED 13W ARAND 90° NPT 24V	24V	10W	NPT	800lm



MODELO PROJETOR

CÓDIGO	REFERÊNCIA	TENSÃO	POTÊNCIA	ROSCA	FLUXO LUMINOSO
E008100137	IPEL-20/13 LED 13W PROJETOR 24V	24V	10W	-	880lm

wetzel EX

LUMINÁRIA INDUSTRIAL

IPEL PORTÁTIL

4.000 - 2.000 - 1.000

IP 66

DRIVER INTEGRADO



FABRICADO NO BRASIL

PROTEÇÃO EX

VISOR VIDRO TEMPERADO



CORES DISPONÍVEIS:

CINZA



MODELO **PORTÁTIL**

- Luminária para **áreas classificadas**
- Corpo em **alumínio WETZEL LOW COPPER®**
- **Pintura eletrostática a pó**
- Visor de **vidro temperado**.

CARACTERÍSTICAS TÉCNICAS

PROTEÇÃO	EX d - EX tb
ZONAS	1 e 2 - 21 e 22
GRUPOS	IIB - IIIC
EPL	Gb - Db
CLASSE DE TEMPERATURA	T6 - T85°C
NORMAS	ABNT NBR IEC 60079-0, 60079-1 e 60079-31
MARCAÇÃO	EX db IIB T6 Gb IP66 EX tb IIIC T85°C Db IP66

LUMINÁRIA INDUSTRIAL IPEL PORTÁTIL 4.000

Características Técnicas



**DRIVER
INTEGRADO
A PLACA (DOB)**



**PESO:
2.300g**



12 LEDs



**POTÊNCIA:
32 W**



**VIDA ÚTIL
DO LED (L70):
>72.000h**

FLUXO LUMINOSO DA LUMINÁRIA	3.220 lm	TENSÃO DE OPERAÇÃO	220 V
FLUXO DO LED	4.100 lm	FREQUÊNCIA DE ENTRADA	50/60 Hz
EFICIÊNCIA	100 lm/W	CORRENTE DE ENTRADA	160 mA
TEMPERATURA DE COR	5000 K	FATOR DE POTÊNCIA	>0,93
ÂNGULO DE ABERTURA DA LUZ	120°	GRAU DE PROTEÇÃO	IP66
ÍNDICE DE REPRODUÇÃO DE COR (Ra)	75	TEMPERATURA DE APLICAÇÃO	-30 a 50°C
ÍNDICE DE REPRODUÇÃO DE COR (Ri)	>70	SUPRESSOR DE SURTO (8/20 µS)	6 kA

MODELO PORTÁTIL

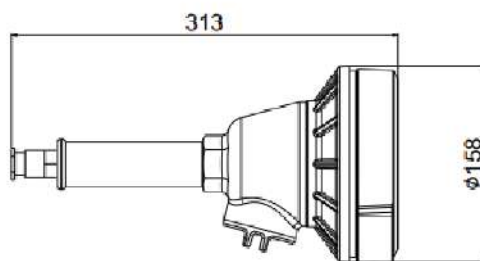

Unidade de medida (mm)



MODELO PORTÁTIL

CÓDIGO	REFERÊNCIA	TENSÃO	POTÊNCIA	CABO	FLUXO LUMINOSO
E008101000	IPEL 40/30-10 PORTÁTIL 30W	220V	32W	10 metros	3.220 lm
E008101001	IPEL 40/30-20 PORTÁTIL 30W	220V	32W	20 metros	3.220 lm
E008101002	IPEL 40/30-30 PORTÁTIL 30W	220V	32W	30 metros	3.220 lm

LUMINÁRIA INDUSTRIAL IPEL PORTÁTIL 2.000

Características Técnicas



DRIVER INTEGRADO A PLACA (DOB)



PESO:
2.300g



40 LEDs



POTÊNCIA:
18 W



VIDA ÚTIL DO LED (L70):
>72.000h

FLUXO LUMINOSO DA LUMINÁRIA	2.000 lm	TENSÃO DE OPERAÇÃO	110 V e 220V
FLUXO DO LED	1.650 lm	FREQUÊNCIA DE ENTRADA	50/60 Hz
EFICIÊNCIA	107 lm/W	CORRENTE DE ENTRADA	172 mA / 86 mA
TEMPERATURA DE COR	5000 K	FATOR DE POTÊNCIA	>98
ÂNGULO DE ABERTURA DA LUZ	120°	GRAU DE PROTEÇÃO	IP66
ÍNDICE DE REPRODUÇÃO DE COR (Ra)	75	TEMPERATURA DE APLICAÇÃO	-30 a 50°C
ÍNDICE DE REPRODUÇÃO DE COR (Ri)	>70	SUPRESSOR DE SURTO (8/20 µs)	6 kA

MODELO PORTÁTIL

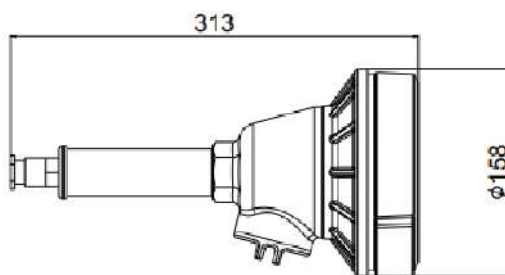

Unidade de medida (mm)



MODELO PORTÁTIL

CÓDIGO	REFERÊNCIA	TENSÃO	POTÊNCIA	CABO	FLUXO LUMINOSO
E008100253	IPEL-30/16-10 PORTÁTIL 16W 10M 220V	220V	18W	10 metros	2.000lm
E008100254	IPEL-30/16-20 PORTÁTIL 16W 20M 220V	220V	18W	20 metros	2.000lm
E008100255	IPEL-30/16-30 PORTÁTIL 16W 30M 220V	220V	18W	30 metros	2.000lm
E008100256	IPEL-30/16-10 PORTÁTIL 16W 10M 110V	110V	18W	10 metros	2.000lm
E008100257	IPEL-30/16-20 PORT 16W 20M 110V	110V	18W	20 metros	2.000lm
E008100258	IPEL-30/16-30 16W PORTÁTIL 30M 110V	110V	18W	30 metros	2.000lm

LUMINÁRIA INDUSTRIAL IPEL PORTÁTIL 1.000

Características Técnicas



**DRIVER
INTEGRADO
A PLACA (DOB)**



**PESO:
2.300g**



**24 LEDs
HIGH
POWER**



**POTÊNCIA:
10 W**



**VIDA ÚTIL
DO LED (L70):
>72.000h**

FLUXO LUMINOSO DA LUMINÁRIA	800 lm	TENSÃO DE OPERAÇÃO	24 V
FLUXO DO LED	1.100 lm	FREQUÊNCIA DE ENTRADA	DC
EFICIÊNCIA	77 lm/W	CORRENTE DE ENTRADA	412 mA
TEMPERATURA DE COR	5000 K	FATOR DE POTÊNCIA	N/A
ÂNGULO DE ABERTURA DA LUZ	120°	GRAU DE PROTEÇÃO	IP66
ÍNDICE DE REPRODUÇÃO DE COR (Ra)	75	TEMPERATURA DE APLICAÇÃO	-30 a 50°C
ÍNDICE DE REPRODUÇÃO DE COR (Ri)	>70	SUPRESSOR DE SURTO (8/20 µs)	6 kA

MODELO PORTÁTIL

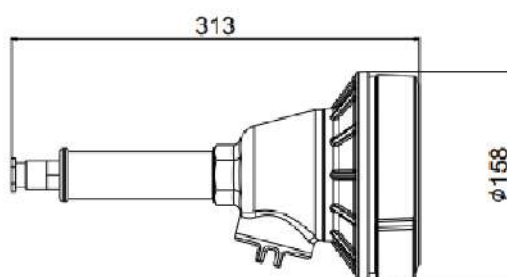

Unidade de medida (mm)



MODELO PORTÁTIL

CÓDIGO	REFERÊNCIA	TENSÃO	POTÊNCIA	CABO	FLUXO LUMINOSO
E008100259	IPEL-30/13-10 PORTÁTIL 13W 10M 24V	24V	10W	10 metros	800lm
E008100260	IPEL-30/13-20 PORT 13W 20M 24V	24V	10W	20 metros	800lm
E008100261	IPEL-30/13-30 13W 30 METROS 24V	24V	10W	30 metros	800lm

**Soluções
de iluminação
que fazem a
diferença.**

10.0 t





LUMINÁRIA INDUSTRIAL

IPE



CORES DISPONÍVEIS:

CINZA



MODELO PENDENTE

- Luminária para **áreas classificadas**
- Corpo em **alumínio WETZEL LOW COPPER®**
- **Pintura eletrostática a pó**
- Visor de **borossilicato**.



MODELO PLAFONIER



MODELO ARANDELA 90°

CARACTERÍSTICAS TÉCNICAS

PROTEÇÃO	EX db - EX tb
ZONAS	1 e 2 - 21 e 22
GRUPOS	IIB - IIIC
EPL	Gb - Db
CLASSE DE TEMPERATURA	T4 - T135°C / T3 T200°C
NORMAS	ABNT NBR IEC 60079-0, 60079-1 e 60079-31
MARCAÇÃO	EX db IIB T* Gb IP66 EX tb IIIC T* Db IP66

Características Técnicas

ZONAS INDICADAS	1 e 2 - GRUPOS IIA e IIB
SUPORTA LAMPADAS ATÉ	300W

SOQUETE	E-27 ou E-40
GRAU DE PROTEÇÃO	IP66

MODELO PENDENTE

DIMENSÕES (mm)		
REFERÊNCIA	A	Ø B
IPE-05/2	395	215
IPE-17/2	395	215
IPE-09/3	438	215
IPE-21/3	438	215

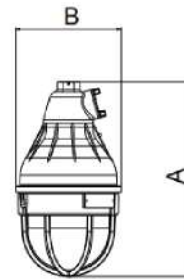

MODELO PLAFONIER

DIMENSÕES (mm)		
REFERÊNCIA	A	Ø B
IPE-06/2	366	215
IPE-18/2	366	215
IPE-10/3	410	215
IPE-22/3	410	215

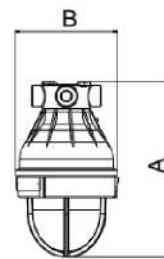

MODELO ARANDELA 45°

DIMENSÕES (mm)			
REFERÊNCIA	A	B	Ø C
IPE-07/2	348	372	215
IPE-19/2	348	372	215
IPE-11/3	378	400	215
IPE-23/3	378	400	215

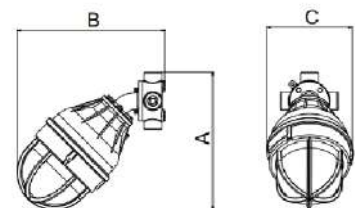

MODELO ARANDELA 90°

DIMENSÕES (mm)			
REFERÊNCIA	A	B	Ø C
IPE-08/2	425	280	215
IPE-20/2	425	280	215
IPE-12/3	470	280	215
IPE-24/3	470	280	215

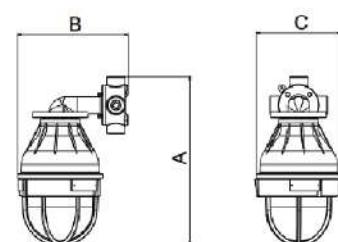



MODELO PENDENTE

CÓDIGO	REFERÊNCIA	LÂMPADA	ROSCA	SOQUETE
E008100020	IPE-05/2 PEND. 200W BSP	200W	BSP	E-27
E008100140	IPE-17/2 - N PEND.200W NPT	200W	NPT	E-27
E008100030	IPE-09/3 PEND. 300W BSP	200W	BSP	E-40
E008100150	IPE-21/3- NPT PEND.300W	200W	NPT	E-40



MODELO PLAFONIER

CÓDIGO	REFERÊNCIA	LÂMPADA	ROSCA	SOQUETE
E008100050	IPE-06/2 PLAF.200W BSP	200W	BSP	E-27
E008100170	IPE-18/2 - NPT PLAF. 200W	200W	NPT	E-27
E008100060	IPE-10/3 PLAF. 300W	300W	BSP	E-40
E008100180	IPE-22/3- PLAF.300W NPT	300W	NPT	E-40



MODELO ARANDELA 45°

CÓDIGO	REFERÊNCIA	LÂMPADA	ROSCA	SOQUETE
E008100080	IPE-07/2 ARAND 45° 200W BSP	200W	BSP	E-27
E008100200	IPE-19/2 - NPT ARAND. 45° 200W	200W	NPT	E-27
E008100090	IPE-11/3 ARANDELA 45° 300W BSP	300W	BSP	E-40
E008100210	IPE-23/3 - NPT ARAND.45 300W BSP	300W	NPT	E-40



MODELO ARANDELA 90°

CÓDIGO	REFERÊNCIA	LÂMPADA	ROSCA	SOQUETE
E008100110	IPE-08/2 ARANDELA 90° 200W BSP	200W	BSP	E-27
E008100230	IPE-20/2 - NPT ARAND.90 200W	200W	NPT	E-27
E008100120	IPE-12/3 ARAND 90° 300W BSP	300W	BSP	E-40
E008100240	IPE-24/3 - NPT ARAND.90° 300W	300W	NPT	E-40



wetzel EX

CONDULETES EXD

IP 66

FABRICADO
NO BRASIL

PROTEÇÃO
EX

CORES DISPONÍVEIS:

CINZA



MODELO X



MODELO C



MODELO E



MODELO LB



MODELO LL



MODELO LR



MODELO T



MODELO TB



MODELO X

Disponíveis nas bitolas 1/2", 3/4", 1", 1.1/4", 1.1/2" e 2 "

CARACTERÍSTICAS TÉCNICAS

PROTEÇÃO	EX db - EX tb
ZONAS	1 e 2 - 21 e 22
GRUPOS	IIB+H2 - IIIC
EPL	Gb - Db
NORMAS	ABNT NBR IEC 60079-0, 60079-1 e 60079-31
MARCAÇÃO	EX db IIB+H2 Gb IP66 EX tb IIIC Db IP66

CAIXA DE DERIVAÇÃO EX CONDULETES EXD

Características Técnicas

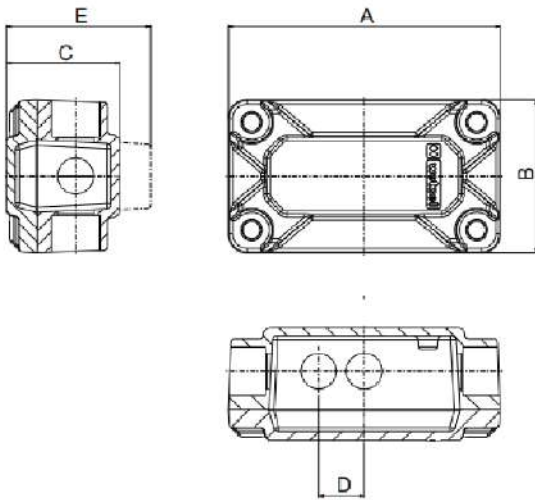

DIMENSÕES (mm)					
REFERÊNCIA	A	B	C	D	E
1/2"	148,9	83,9	60	25	64
3/4"	148,9	83,9	60	25	64
1"	165,8	92,8	70	30	77
1.1/4"	189,9	112,9	93	25	99
1.1/2"	189,9	112,9	93	25	99
2"	214,9	127,9	104	30	109

BITOLA 1/2" - ROSCA BSP				
	MODELO	CÓDIGO	REFERÊNCIA	PESO (KG)
1/2"	C	E008120020	C-10 1/2" - EXD	0,693
	E	E008130020	E-10 1/2" - EXD	0,663
	LB	E008140020	LB-10 1/2" - EXD	0,694
	LL	E008150020	LL-10 1/2" - EXD	0,693
	LR	E008160020	LR-10 1/2" - EXD	0,693
	T	E008170020	T-10 1/2" - EXD	0,723
	TB	E008180020	TB-10 1/2" - EXD	0,724
	X	E008190020	X-10 1/2" - EXD	0,752

BITOLA 3/4" - ROSCA BSP				
	MODELO	CÓDIGO	REFERÊNCIA	PESO (KG)
3/4"	C	E008120030	C-15 3/4" - EXD	0,674
	E	E008130030	E-15 3/4" - EXD	0,653
	LB	E008140030	LB-15 3/4" - EXD	0,675
	LL	E008150030	LL-15 3/4" - EXD	0,674
	LR	E008160030	LR-15 3/4" - EXD	0,674
	T	E008170030	T-15 3/4" - EXD	0,694
	TB	E008180030	TB-15 3/4" - EXD	0,695
	X	E008190030	X-15 3/4" - EXD	0,714

CAIXA DE DERIVAÇÃO EX CONDULETES EXD



BITOLA 1" - ROSCA BSP				
	MODELO	CÓDIGO	REFERÊNCIA	PESO (KG)
1"	C	E008120040	C-20 1" - EXD	0,984
	E	E008130040	E-20 1" - EXD	0,937
	LB	E008140040	LB-20 1" - EXD	0,970
	LL	E008150040	LL-20 1" - EXD	0,961
	LR	E008160040	LR-20 1" - EXD	0,961
	T	E008170040	T-20 1" - EXD	1,008
	TB	E008180040	TB-20 1" - EXD	1,017
	X	E008190040	X-20 1" - EXD	1,032

BITOLA 1.1/4" - ROSCA BSP				
	MODELO	CÓDIGO	REFERÊNCIA	PESO (KG)
1.1/4"	C	E008120050	C-25 1.1/4" - EXD	1,656
	E	E008130050	E-25 1.1/4" - EXD	1,542
	LB	E008140050	LB-25 1.1/4" - EXD	1,612
	LL	E008150050	LL-25 1.1/4" - EXD	1,607
	LR	E008160050	LR-25 1.1/4" - EXD	1,607
	T	E008170050	T-25 1.1/4" - EXD	1,721
	TB	E008180050	TB-25 1.1/4" - EXD	1,726
	X	E008190050	X-25 1.1/4" - EXD	1,786

BITOLA 1.1/2" - ROSCA BSP				
	MODELO	CÓDIGO	REFERÊNCIA	PESO (KG)
1.1/2"	C	E008120060	C-30 1.1/2" - EXD	1,610
	E	E008130060	E-30 1.1/2" - EXD	1,519
	LB	E008140060	LB-30 1.1/2" - EXD	1,564
	LL	E008150060	LL-30 1.1/2" - EXD	1,561
	LR	E008160060	LR-30 1.1/2" - EXD	1,561
	T	E008170060	T-30 1.1/2" - EXD	1,651
	TB	E008180060	TB-30 1.1/2" - EXD	1,655
	X	E008190060	X-30 1.1/2" - EXD	1,693

BITOLA 2" - ROSCA BSP				
	MODELO	CÓDIGO	REFERÊNCIA	PESO (KG)
2"	C	E008120070	C-35 2" - EXD	2,066
	E	E008130070	E-35 2" - EXD	1,980
	LB	E008140070	LB-35 2" - EXD	2,047
	LL	E008150070	LL-35 2" - EXD	2,002
	LR	E008160070	LR-35 2" - EXD	2,002
	T	E008170070	T-35 2" - EXD	2,088
	TB	E008180070	TB-35 2" - EXD	2,134
	X	E008190070	X-35 2" - EXD	2,110

CAIXA DE DERIVAÇÃO EX CONDULETES EXD

BITOLA 1/2" - ROSCA NPT				
	MODELO	CÓDIGO	REFERÊNCIA	PESO (KG)
1/2"	C	E008122020	C-10 N 1/2" - EXD	0,699
	E	E008132020	E-10 N 1/2" - EXD	0,666
	LB	E008142020	LB-10 N 1/2" - EXD	0,700
	LL	E008152020	LL-10 N 1/2" - EXD	0,699
	LR	E008162020	LR-10 N 1/2" - EXD	0,699
	T	E008172020	T-10 N 1/2" - EXD	0,732
	TB	E008182020	TB-10 N 1/2" - EXD	0,733
	X	E008192020	X-10 N 1/2" - EXD	0,764

BITOLA 3/4" - ROSCA NPT				
	MODELO	CÓDIGO	REFERÊNCIA	PESO (KG)
3/4"	C	E008122030	C-15 N 3/4" - EXD	0,682
	E	E008132030	E-15 N 3/4" - EXD	0,657
	LB	E008142030	LB-15 N 3/4" - EXD	0,683
	LL	E008152030	LL-15 N 3/4" - EXD	0,682
	LR	E008162030	LR-15 N 3/4" - EXD	0,682
	T	E008172030	T-15 N 3/4" - EXD	0,706
	TB	E008182030	TB-15 N 3/4" - EXD	0,707
	X	E008192030	X-15 N 3/4" - EXD	0,729

BITOLA 1" - ROSCA NPT				
	MODELO	CÓDIGO	REFERÊNCIA	PESO (KG)
1"	C	E008122040	C-20 N 1" - EXD	0,992
	E	E008132040	E-20 N 1" - EXD	0,941
	LB	E008142040	LB-20 N 1" - EXD	0,948
	LL	E008152040	LL-20 N 1" - EXD	0,969
	LR	E008162040	LR-20 N 1" - EXD	0,969
	T	E008172040	T-20 N 1" - EXD	1,020
	TB	E008182040	TB-20 N 1" - EXD	1,029
	X	E008192040	X-20 N 1" - EXD	1,048

CAIXA DE DERIVAÇÃO EX CONDULETES EXD



BITOLA 1.1/4" - ROSCA NPT				
	MODELO	CÓDIGO	REFERÊNCIA	PESO (KG)
1.1/4"	C	E008122050	C-25 N 1.1/4" - EXD	1,672
	E	E008132050	E-25 N 1.1/4" - EXD	1,550
	LB	E008142050	LB-25 N 1.1/4" - EXD	1,628
	LL	E008152050	LL-25 N 1.1/4" - EXD	1,623
	LR	E008162050	LR-25 N 1.1/4" - EXD	1,623
	T	E008172050	T-25 N 1.1/4" - EXD	1,745
	TB	E008182050	TB-25 N 1.1/4" - EXD	1,750
	X	E008192050	X-25 N 1.1/4" - EXD	1,818

BITOLA 1.1/2" - ROSCA NPT				
	MODELO	CÓDIGO	REFERÊNCIA	PESO (KG)
1.1/2"	C	E008122060	C-30 N 1.1/2" - EXD	1,626
	E	E008132060	E-30 N 1.1/2" - EXD	1,527
	LB	E008142060	LB-30 N 1.1/2" - EXD	1,580
	LL	E008152060	LL-30 N 1.1/2" - EXD	1,577
	LR	E008162060	LR-30 N 1.1/2" - EXD	1,577
	T	E008172060	T-30 N 1.1/2" - EXD	1,667
	TB	E008182060	TB-30 N 1.1/2" - EXD	1,671
	X	E008192060	X-30 N 1.1/2" - EXD	1,717

BITOLA 2" - ROSCA NPT				
	MODELO	CÓDIGO	REFERÊNCIA	PESO (KG)
2"	C	E008122070	C-35 N 2" - EXD	2,076
	E	E008132070	E-35 N 2" - EXD	1,985
	LB	E008142070	LB-35 N 2" - EXD	2,057
	LL	E008152070	LL-35 N 2" - EXD	2,012
	LR	E008162070	LR-35 N 2" - EXD	2,012
	T	E008172070	T-35 N 2" - EXD	2,103
	TB	E008182070	TB-35 N 2" - EXD	2,149
	X	E008192070	X-35 N 2" - EXD	2,130



wetzel EX

**UNIDADES SELADORAS
EX**

UW



CORES DISPONÍVEIS:

CINZA



MODELO VERTICAL E HORIZONTAL



MODELO VERTICAL E HORIZONTAL

- Corpo, tampa e bujão em **alumínio WETZEL LOW COPPER®**.
- **Pintura eletrostática** em epóxi-poliéster.
- Rosca **BSP ou NPT**.

CARACTERÍSTICAS TÉCNICAS	
PROTEÇÃO	EX db - EX tb
ZONAS	1 e 2 - 21 e 22
GRUPOS	IIB - IIIC
EPL	Gb - Db
NORMAS	ABNT NBR IEC 60079-0, 60079-1 e 60079-31
MARCAÇÃO	EX db IIB Gb IP64 EX tb IIIC Db IP64

Características Técnicas

MODELO VERTICAL

DIMENSÕES (mm)					
REFERÊNCIA	BITOLA	ROSCA	A	B	Ø C
UW-101/10	1/2"	BSP	59	83	32
UW-102/10		NPT			
UW-101/15	3/4"	BSP	70	95	38
UW-102/15		NPT			
UW-101/20	1"	BSP	84	110	44
UW-102/20		NPT			

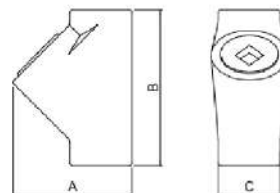

MODELO VERTICAL E HORIZONTAL I

DIMENSÕES (mm)						
REFERÊNCIA	BITOLA	ROSCA	A	B	Ø C	Ø D
UW-201/10	1/2"	BSP	106	88	63	32
UW-202/10		NPT				
UW-201/15	3/4"	BSP	106	94	63	38
UW-202/15		NPT				
UW-201/20	1"	BSP	125	100	75	44
UW-202/20		NPT				

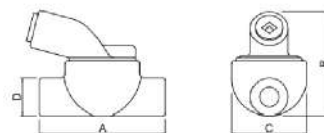

MODELO VERTICAL E HORIZONTAL II

DIMENSÕES (mm)					
REFERÊNCIA	BITOLA	ROSCA	A	B	Ø C
UW-101/10	1/2"	BSP	55	95	32
UW-102/10		NPT			
UW-101/15	3/4"	BSP	65,1	105	39,5
UW-102/15		NPT			
UW-101/20	1"	BSP	69,9	120,5	43,5
UW-102/20		NPT			
UW-101/25	1.1/4"	BSP	79,8	132	53,5
UW-102/25		NPT			
UW-101/30	1.1/2"	BSP	85	137	59,2
UW-102/30		NPT			
UW-101/35	2"	BSP	96,9	154	71,5
UW-102/35		NPT			
UW-101/40	2.1/2"	BSP	118	192	90
UW-102/40		NPT			
UW-101/45	3"	BSP	134	215	108
UW-102/45		NPT			

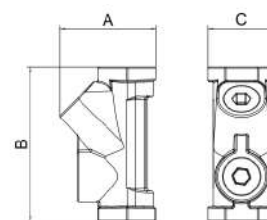

UNIDADES SELADORAS EX UW



MODELO VERTICAL BSP

CÓDIGO	REFERÊNCIA	ROSCA	BITOLA
E008020020	UW-101/10	BSP	1/2"
E008020030	UW-101/15	BSP	3/4"
E008020040	UW-101/20	BSP	1"



MODELO VERTICAL NPT

CÓDIGO	REFERÊNCIA	ROSCA	BITOLA
E008040020	UW-102/10	NPT	1/2"
E008040030	UW-102/15	NPT	3/4"
E008040040	UW-102/20	NPT	1"



MODELO VERTICAL E HORIZONTAL I BSP

CÓDIGO	REFERÊNCIA	ROSCA	BITOLA
E008030020	UW-201/10	BSP	1/2"
E008030030	UW-201/15	BSP	3/4"
E008030040	UW-201/20	BSP	1"



MODELO VERTICAL E HORIZONTAL I NPT

CÓDIGO	REFERÊNCIA	ROSCA	BITOLA
E008050020	UW-202/10	NPT	1/2"
E008050030	UW-202/15	NPT	3/4"
E008050040	UW-202/20	NPT	1"



MODELO VERTICAL E HORIZONTAL II BSP

CÓDIGO	REFERÊNCIA	ROSCA	BITOLA
E008020050	UW-101/25	BSP	1.1/4"
E008020060	UW-101/30	BSP	1.1/2"
E008020070	UW-101/35	BSP	2"
E008020080	UW-101/40	BSP	2.1/2"
E008020090	UW-101/45	BSP	3"



MODELO VERTICAL E HORIZONTAL II NPT

CÓDIGO	REFERÊNCIA	ROSCA	BITOLA
E008040050	UW-102/25	NPT	1.1/4"
E008040060	UW-102/30	NPT	1.1/2"
E008040070	UW-102/35	NPT	2"
E008040080	UW-102/40	NPT	2.1/2"
E008040090	UW-102/45	NPT	3"

wetzel EX

CAIXAS DE LIGAÇÃO EX

CLPE

IP 64

TERMINAL DE
ATERRAMENTO



FABRICADO
NO BRASIL

PROTEÇÃO
EX

CORES DISPONÍVEIS:

CINZA



MODELO SEM CHASSI



MODELO COM CHASSI

- Corpo em **alumínio WETZEL LOW COPPER®**
- **Pintura eletrostática a pó**

CARACTERÍSTICAS TÉCNICAS

PROTEÇÃO	EX d - EX tb
ZONAS	1 e 2 - 21 e 22
GRUPOS	IIB - IIIC
EPL	Gb - Db
CLASSE DE TEMPERATURA	T6 - 85°C
NORMAS	ABNT NBR IEC 60079-0, 60079-1 e 60079-31
MARCAÇÃO	EX db IIB T6 Gb IP64 EX tb IIIC T85°C Db IP64

Características Técnicas

MODELO SEM CHASSI E COM CHASSI

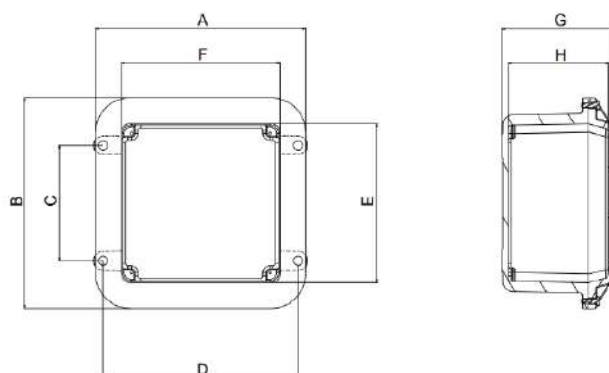

MODELO SEM CHASSI E COM CHASSI

DIMENSÕES (mm)

REFERÊNCIA	A	B	C	D	E	F	G	H
CLPE-1208	107	147	90	130	117	77	87	64
CLPE-1410	160	200	90	150	140	100	137	115
CLPE-1714	215	245	100	205	170	140	167	145
CLPE-2214	215	295	160	205	220	140	167	145
CLPE-2814	216	351	213	200	275	140	175	145
CLPE-3414	216	416	265	213	340	140	175	145
CLPE-2222	310	310	140	284	220	220	197	175
CLPE-2228	365	310	140	345	220	275	205	175
CLPE-2828	365	365	200	339	275	275	197	175
CLPE-3428	365	430	260	345	340	275	211	175
CLPE-5628	365	645	475	345	555	275	211	175

CAIXAS DE LIGAÇÃO EX CLPE



MODELO SEM CHASSI

CÓDIGO	REFERÊNCIA
E008010010	CLPE-1208-06
E008010020	CLPE-1410-12
E008010030	CLPE-1714-15
E008010040	CLPE-2214-15
E008010050	CLPE-2814-15
E008010060	CLPE-3414-15
E008010070	CLPE-2222-18
E008010080	CLPE-2228-18
E008010090	CLPE-2828-18
E008010100	CLPE-3428-18
E008010110	CLPE-5628-18



MODELO COM CHASSI

CÓDIGO	REFERÊNCIA
E008010120	CLPE-1410-12 CR
E008010130	CLPE-1714-15 CR
E008010140	CLPE-2214-15 CR
E008010150	CLPE-2814-15 CR
E008010160	CLPE-3414-15 CR
E008010170	CLPE-2222-18 CR
E008010180	CLPE-2228-18 CR
E008010190	CLPE-2828-18 CR
E008010200	CLPE-3428-18 CR
E008010210	CLPE-5628-18 CR



PAINEL DE COMANDO

CLPE AC



NÚMERO MÁXIMO DE ACESSÓRIOS

REFERÊNCIA	QUANTIDADE
CLPE-1208-06 AC	2
CLPE-1410-12 AC	4
CLPE-2214-15 AC	6
CLPE-2828-18 AC	8
CLPE-3414-15 AC	8
CLPE-3428-15 AC	12

CAIXAS COM BORNES

REFERÊNCIA	QUANTIDADE	SEÇÃO (mm ²)	CÓDIGO	QTDE BORNES EM CADA RÉGUA	IMAGEM
CLPE-2214-15 AC	1	SAK 2,5	E060211001	18	
		SAK 4,0	E060211002		
CLPE-2828-18 AC	2	SAK 2,5	E060211001	26	
		SAK 4,0	E060211002		
CLPE-3414-15 AC	1	SAK 2,5	E060211001	36	
		SAK 4,0	E060211002		
CLPE-3428-15 AC	2	SAK 2,5	E060211001	35	
		SAK 4,0	E060211002		

PAINEL DE COMANDO EX

CLPE AC



ACESSÓRIOS DE COMANDO			
CÓDIGO	REFERÊNCIA	FUNÇÃO ELÉTRICA	IMAGEM
E060204001	BOTÃO COGUMELO C/ RETORNO GIRATÓRIO	1 NF	
E060204002	BOTÃO COGUMELO C/ RETORNO GIRATÓRIO	1 NA NF	
E060206001	BOTÃO COGUMELO C/ CHAVE YALE	1 NF	
E060206002	BOTÃO COGUMELO C/ CHAVE YALE	1 NA NF	
E060205001	BOTÃO COGUMELO DE IMPULSO	1 NF	
E060205002	BOTÃO COGUMELO DE IMPULSO	1 NA NF	
E060203001	BOTÃO COGUMELO C/ TRAVA MECÂNICA	1 NF	
E060203002	BOTÃO COGUMELO C/ TRAVA MECÂNICA	1 NA NF	
E060208001	COMPUTADOR ALAVANCA INTERRUPTOR	1 PL 2 PS	
E060208002	COMPUTADOR ALAVANCA INTERRUPTOR	2 PL 2 PS	
E060208003	COMPUTADOR ALAVANCA INTERRUPTOR	3 PL 2 PS	
E060208004	COMPUTADOR ALAVANCA INTERRUPTOR	4 PL 2 PS	
E060209001	COMPUTADOR ALAVANCA REVERSORA C/ ZERO	1 PL 3 PS	
E060209002	COMPUTADOR ALAVANCA REVERSORA C/ ZERO	2 PL 3 PS	
E060209003	COMPUTADOR ALAVANCA REVERSORA C/ ZERO	3 PL 3 PS	
E060210001	COMPUTADOR ALAVANCA SELETORA S/ ZERO	1 PL 3 PS	
E060210002	COMPUTADOR ALAVANCA SELETORA S/ ZERO	1 PL 4 PS	
E060210003	COMPUTADOR ALAVANCA SELETORA S/ ZERO	1 PL 6 PS	
E060207001	BOTÃO IMPULSO C/ CHAVE YALE	1 NF	
E060207002	BOTÃO IMPULSO C/ CHAVE YALE	1 NA NF	
E060200001	BOTÃO IMPULSO VERDE	1 NA	
E060200002	BOTÃO IMPULSO VERDE	1 NA NF	
E060200003	BOTÃO IMPULSO VERMELHO	1 NA	
E060200004	BOTÃO IMPULSO VERMELHO	1 NF	
E060200005	BOTÃO IMPULSO VERMELHO	1 NA NF	
E060201001	SINALIZADOR VERDE	-	
E060201002	SINALIZADOR VERMELHO	-	

wetzel EX

**CAIXAS DE PASSAGEM
E DERIVAÇÃO
EX**

CPE

IP 64



CORES DISPONÍVEIS:

CINZA

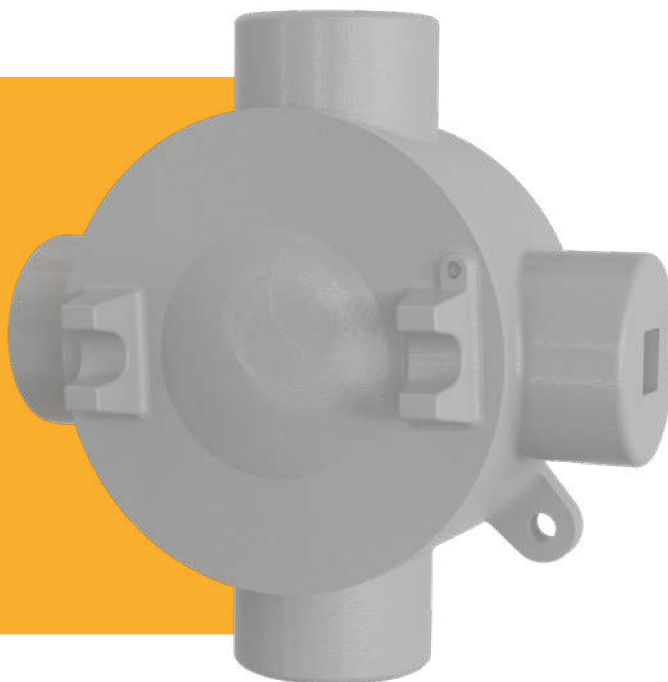

MODELO TAMPA ROSQUEADA

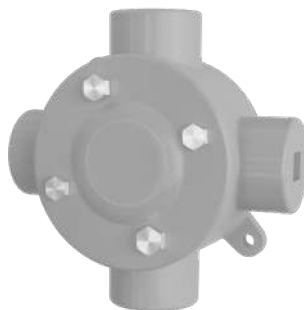

MODELO TAMPA PARAFUSADA

- Corpo em **alumínio WETZEL LOW COPPER®**
- **Pintura eletrostática a pó**

CARACTERÍSTICAS TÉCNICAS

PROTEÇÃO	EX db - EX tb
ZONAS	1 e 2 - 21 e 22
GRUPOS	IIB - IIIC
EPL	Gb - Db
CLASSE DE TEMPERATURA	N/A
NORMAS	ABNT NBR IEC 60079-0, 60079-1 e 60079-31
MARCAÇÃO	EX db IIB Gb IP64 EX db IIIC Db IP64

CAIXAS DE PASSAGEM EX CPE

Características Técnicas

MODELO TAMPA ROSQUEADA

DIMENSÕES (mm)					
REFERÊNCIA	BITOLA	ROSCA	A	B	C
CPE-01	3/4"	BSP	160	140	94
CPE-02	3/4"	NPT			
CPE-03	1"	BSP			
CPE-04	1"	NPT			
CPE-05	1"	BSP	188	180	107
CPE-06	1"	NPT			
CPE-07	1.1/4"	BSP			
CPE-08	1.1/4"	NPT			

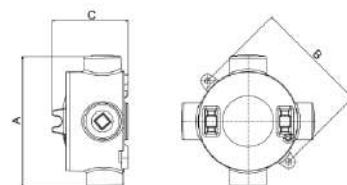

MODELO TAMPA PARAFUSADA

DIMENSÕES (mm)					
REFERÊNCIA	BITOLA	ROSCA	A	B	C
CPE-21	3/4"	BSP	145	120	70
CPE-22	3/4"	NPT			
CPE-23	1"	BSP			
CPE-24	1"	NPT			

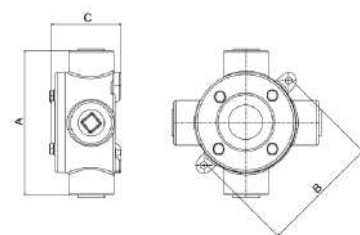

MODELO TAMPA COM FURAÇÃO

DIMENSÕES (mm)						
REFERÊNCIA	BITOLA		ROSCA	A	B	C
	ROSCA CORPO	ROSCA TAMPA				
CPE-25	3/4"	3/4"	BSP	145	120	70
CPE-26	3/4"	3/4"	NPT			
CPE-27	1"	1"	BSP			
CPE-28	1"	1"	NPT			
CPE-29	3/4"	1"	BSP			
CPE-30	3/4"	1"	NPT			
CPE-31	1"	3/4"	BSP			
CPE-32	1"	3/4"	NPT			

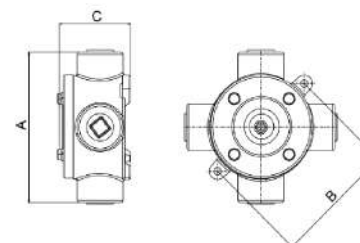



MODELO TAMPA ROSQUEADA

CÓDIGO	REFERÊNCIA	ROSCA	BITOLA
E008080010	CPE-01	BSP	3/4"
E008090010	CPE-02	NPT	3/4"
E008080020	CPE-03	BSP	1"
E008090020	CPE-04	NPT	1"
E008080030	CPE-05	BSP	1"
E008090030	CPE-06	NPT	1"
E008080040	CPE-07	BSP	1.1/4"
E008090040	CPE-08	NPT	1.1/4"



MODELO TAMPA PARAFUSADA

CÓDIGO	REFERÊNCIA	ROSCA	BITOLA
E008080090	CPE-21	BSP	3/4"
E008090090	CPE-22	NPT	3/4"
E008080110	CPE-23	BSP	1"
E008090110	CPE-24	NPT	1"



MODELO TAMPA COM FURAÇÃO

CÓDIGO	REFERÊNCIA	ROSCA	BITOLA
E008080100	CPE-25	BSP	3/4"
E008090100	CPE-26	NPT	3/4"
E008080120	CPE-27	BSP	1"
E008090120	CPE-28	NPT	1"
E008080130	CPE-29	BSP	CORPO 3/4" - TAMPA 1"
E008090130	CPE-30	NPT	CORPO 3/4" - TAMPA 1"
E008080140	CPE-31	BSP	CORPO 1" - TAMPA 3/4"
E008090140	CPE-32	NPT	CORPO 1" - TAMPA 3/4"



WETZEL.COM.BR